

# Suite

## rubinetteria termostatica antiscottatura

*anti-scalding  
thermostatic  
taps  
and mixers*



R 4200  
miscelatore doccia  
*shower mixer*



R 4720  
miscelatore bidet  
*bidet mixer*



R 4700  
miscelatore lavabo  
*washbasin mixer*

COMPANY WITH QUALITY MANAGEMENT  
SYSTEM CERTIFIED BY DNV  
= ISO 9001:2008 =



# kit termostatico antiscottatura per doccia

*anti-scalding  
thermostatic  
shower mixer kit*

- soffione doccia orientabile e anticalcare con un solo foro diffusore.

La turbina in hostaform crea un effetto cadenzato dell'acqua e la doccia tonificante e piacevole.  
Consumo di 9 litri/minuto da 0,5 a 9 bar

*rotary shower with only one anti-scale hole.*

*The hostaform turbine creates a regular and intermittent supply of water so that the shower tones up and is very pleasant.*

*Constant consumption 9 l/min. from 0,5 to 9 bar*



R 4735

RUBINETTERIA TERMOSTATICA SUITE (modello depositato)  
THERMOSTATIC MIXER SUITE RANGE



CODICE	NOTE
R 4700	lavabo — miscelatore termostatico con bocca orientabile — scarico a salterello — 1" 1/4 — in dotazione 2 valvole di non ritorno Ø 3/8" per il montaggio sull'uscita di tutti i rubinetti a squadra — maniglie in ottone fuso lucidato e cromato — cartuccia termostatica antiscottatura con blocco dell'erogazione se improvvisamente manca l'acqua fredda — rubinetto di chiusura con dischi ceramici  <i>thermostatic mixer for washbasin — anti-scalding cartridge — swivel spout — brass handles</i>
R 4720	bidet — miscelatore termostatico con bocca e aeratore orientabile — scarico a salterello — 1" 1/4 — in dotazione 2 valvole di non ritorno Ø 3/8" per il montaggio sull'uscita di tutti i rubinetti a squadra — maniglie in ottone fuso lucidato e cromato  <i>ditto — bidet</i>
R 4710	vasca doccia — miscelatore termostatico esterno antiscottatura — raccordi regolabili da 125 a 165 mm. con deviatore automatico — flessibile 1500 mm., doccetta e supporto a muro — valvole di non ritorno incorporate con filtri inox  <i>ditto — bath</i>
R 4730	doccia — miscelatore termostatico esterno antiscottatura — raccordi regolabili da 125 a 165 mm. — valvole di non ritorno incorporate con filtri inox — uscita in basso  <i>ditto — shower — outlet down</i>
R 010	bocca vasca — con deviatore automatico — per il montaggio sul gruppo doccia  <i>only spout for bath</i>



CODICE	NOTE
M4200	<p>miscelatore termostatico incasso antiscottatura per doccia con rubinetto di chiusura — piastra ottone lucidato e cromato 155x205 mm. — maniglie in ottone fuso — valvole di non ritorno e filtri inox incorporati — fermo di sicurezza a 38° — <b>funziona anche con boiler istantaneo a gas</b></p> <p><i>recessed anti-scalding thermostatic mixer for shower complete with closing tap – plate and handles in brass</i></p>
M4100	<p>miscelatore termostatico incasso antiscottatura per doccia — piastra ottone lucidato e cromato Ø 155 mm. — maniglia in ottone fuso — valvole di non ritorno e filtri inox incorporati — fermo di sicurezza a 38° — <b>funziona anche con boiler istantaneo a gas</b></p> <p><i>recessed anti-scalding thermostatic mixer for shower</i></p>
M0030	<p>solo rubinetto per gruppo vasca incasso (ha funzione di deviatore per alimentare un altro apparecchio)</p> <p><i>only recessed tap</i></p>

## KIT TERMOSTATICO PER DOCCIA THERMOSTATIC SHOWER MIXER KIT

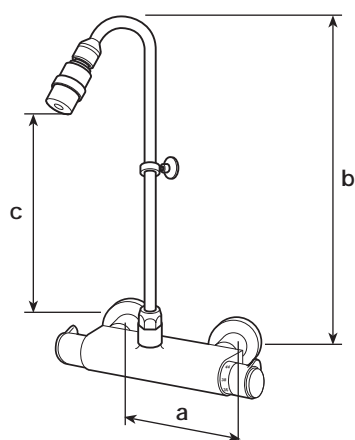
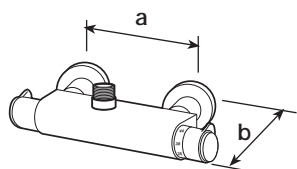

CODICE	mm a	mm b	mm c	NOTE
R 4734	125÷165	110		<p>doccia — miscelatore termostatico esterno antiscottatura — <b>uscita in alto</b></p> <p><i>anti-scalding thermostatic mixer for shower – outlet from the top</i></p>
R 4735	125÷165	955	835	<p>kit doccia con miscelatore termostatico esterno antiscottatura — completo di tubo ottone Ø 14 lunghezza 900 mm. con soffione orientabile anticalcare</p> <p><i>shower kit with external anti-scalding thermostatic mixer – complete swivel shower head</i></p>

# Suite

R 4770  
cucina  
sink mixer

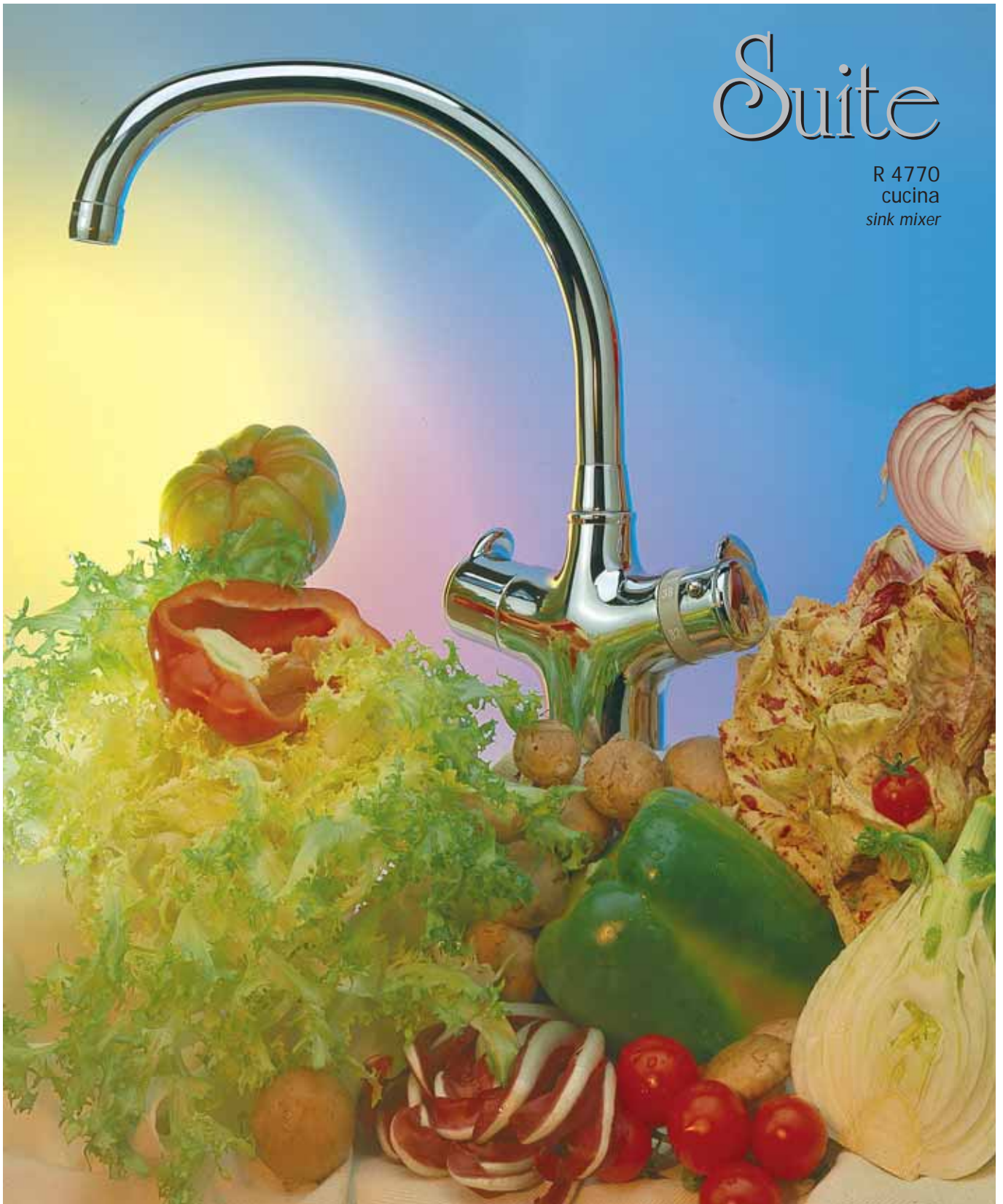

## MISCELATORE TERMOSTATICO PER LAVELLO WASHBASIN THERMOSTATIC MIXER

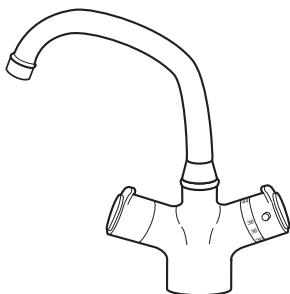

CODICE	Ø	NOTE
R 4770	1/2"	miscelatore termostatico per lavello con bocca orientabile — cartuccia termostatica con risposta ultra-rapida con blocco dell'erogazione se manca l'acqua fredda — vitone con dischi ceramici rotazione a 90° (1/4 di giro) — orientabile — in dotazione 2 valvole di non ritorno Ø 3/8" a grande passaggio speciali per il montaggio sull'uscita di tutti i rubinetti a squadra <i>brass handles - swivel spout</i>



M4500  
lavabo  
washbasin



M4520  
bidet  
bidet

# SELECTOR.

## rubinetteria termostatica

*thermostatic mixer selector range*



M4530  
doccia  
shower

## RUBINETTERIA TERMOSTATICA SELECTOR *(modello depositato)* THERMOSTATIC TAPS AND MIXERS SELECTOR RANGE

CARTUCCIA TERMOSTATICA — Brevettata a risposta ultra rapida con blocco dell'erogazione se improvvisamente manca l'acqua fredda, studiata per una durata illimitata

RUBINETTO DI CHIUSURA — Con dischi ceramici

*Patented — Thermostatic cartridge designed for long-lasting closing tap with ceramic disc*

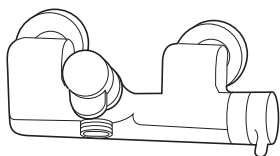
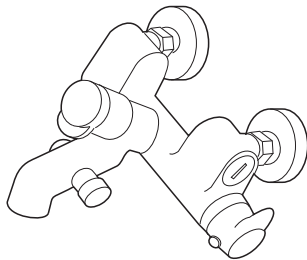
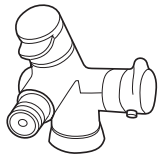
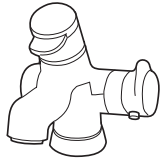

CODICE	NOTE
M4500	<p>miscelatore termostatico per lavabo con scarico a salterello 1" 1/4 — fermo di sicurezza a 38° — in dotazione 2 valvole di non ritorno Ø 3/8" speciali per il montaggio sull'uscita di tutti i rubinetti a squadra — funziona anche con boiler istantaneo a gas</p> <p><i>thermostatic mixer for washbasin – brass handles</i></p>
M4520	<p>miscelatore termostatico per bidet con aeratore orientabile — scarico a salterello 1" 1/4 — fermo di sicurezza a 38° — in dotazione 2 valvole di non ritorno Ø 3/8" speciali per il montaggio sull'uscita di tutti i rubinetti a squadra — funziona anche con boiler istantaneo a gas</p> <p><i>ditto – bidet</i></p>
M4510	<p>miscelatore termostatico esterno vasca doccia regolabile da 125 a 165 mm. con deviatore automatico, flessibile 1500 mm. doccetta e <b>supporto a muro fisso</b> — valvole di non ritorno e filtri inox incorporati</p> <p><i>ditto – bath with fixed wall-bearing</i></p>
M4510/2	<p>miscelatore termostatico esterno vasca doccia regolabile da 125 a 165 mm. con deviatore automatico, flessibile 1500 mm. doccetta e <b>supporto a muro snodato</b> — valvole di non ritorno e filtri inox incorporati</p> <p><i>ditto – bath with swivel wall-bearing</i></p>
M4530	<p>miscelatore termostatico esterno per doccia regolabile da 125 a 165 mm. — rubinetto di chiusura, valvole di non ritorno e filtri inox incorporati — fermo di sicurezza a 38° — funziona anche con boiler a gas</p> <p><i>ditto – shower</i></p>

## MISCELATORE MONOCOMANDO PER DOCCIA POINT SINGLE CONTROL SHOWER MIXER

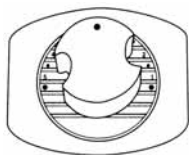

CODICE	Ø	NOTE
M 0090	1/2"	brevettato — miscelatore meccanico da incasso completo di filtri inox e codoli — piastra inox lucidata — maniglia ABS cromato completamente ispezionabile senza togliere il miscelatore dalla parete — grande camera di miscela <i>recessed mixer - chrome-plated ABS handle</i>
M 0190	1/2"	predisposto per gas istantaneo — piastra inox lucidata <i>ditto - instant gas-fired water heater</i>

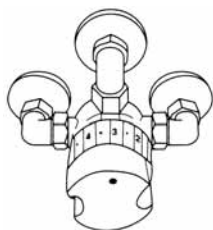

M 0091	1/2"	miscelatore meccanico esterno — completo di 3 raccordi a incasso con eccentrici da 120 a 155 mm. — esecuzione lucidata e cromato <i>ditto - external</i>
M 0191	1/2"	miscelatore meccanico esterno — completo di 3 raccordi a incasso con eccentrici da 120 a 155 mm. — esecuzione lucidata e cromato — <b>predisposto per gas istantaneo</b> <i>ditto - instant gas-fired water heater</i>

## COROLLA — RONDELLE DI TENUTA PER RUBINETTI, IN GOMMA ANTICALCARE ELASTICIZZATA WASHERS OF THE TAP MADE IN ELASTICIZED RUBBER



CODICE	Ø	NOTE
R 0 155	3/8"	spilla con n. 15 COROLLA con foro <i>pin with 15 pcs</i>
R 0 175	1/2"	spilla con n. 15 COROLLA con foro <i>pin with 15 pcs</i>
R 0 195	3/4"	spilla con n. 10 COROLLA con foro <i>pin with 10 pcs</i>